

опыт
75 ЛЕТ

100 ЛЕТ
ДОЛГОВЕЧНОСТЬ



ROCKWOOL
07.11.2013
г. Запорожье



опыт
75 ЛЕТ



100 ЛЕТ
ДОЛГОВЕЧНОСТЬ

СОДЕРЖАНИЕ ПРЕЗЕНТАЦИИ:

1. ИНФОРМАЦИЯ О КОМПАНИИ ROCKWOOL
2. ПОЧЕМУ ROCKWOOL ?
3. ДОКУМЕНТЫ ROCKWOOL
4. ОБЪЕКТЫ ROCKWOOL

ИНФОРМАЦИЯ О ГРУППЕ ROCKWOOL

- Компания **ROCKWOOL** была основана в 1909г.
- Первое производство каменной ваты было начато в **1937г.** в г. Хедехузен Дания
- Сегодня группа **ROCKWOOL** - это **27 заводов** в Европе, Азии и Северной Америке
- Группа **ROCKWOOL** осуществляет свою деятельность в **54 странах** мира
- Штат составляет более **9 300 сотрудников**
- Срок эффективной эксплуатации материалов **ROCKWOOL** - более **100 лет.**

ОПЫТ
75 ЛЕТ



100 ЛЕТ
ДОЛГОВЕЧНОСТЬ

ЗАВОДЫ ROCKWOOL POLSKA, ПОСТАВЛЯЮЩИЕ ПРОДУКЦИЮ ROCKWOOL ДЛЯ УКРАИНЫ И МОЛДОВЫ



Чигачице (1993)



Малкиня (1996)

опыт
75 ЛЕТ

СТРУКТУРА ПЛИТ **ROCKWOOL**

100 ЛЕТ
ДОЛГОВЕЧНОСТЬ

ДРУГАЯ
МИНВАТА

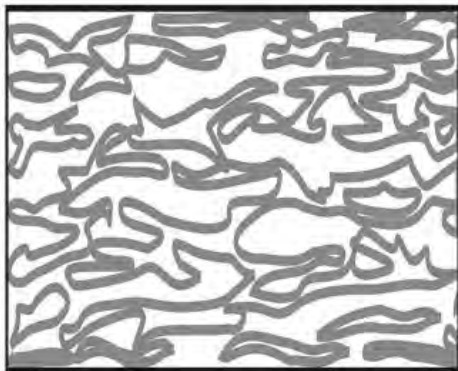

ВОЛОКНА НЕ
ПЕРЕПЛЕТЕНЫ И
РОССЛАИВАЮТСЯ

ROCKWOOL

СМЕШАНАЯ СТРУКТУРА

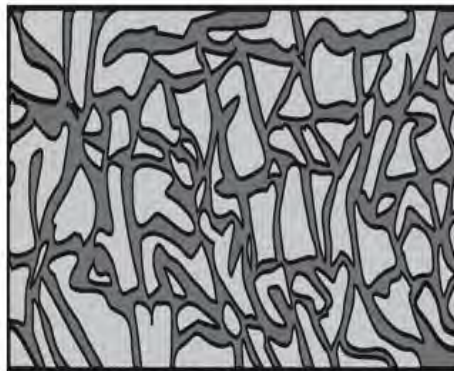

ВОЛОКНА ПЕРЕПЛЕТЕНЫ

ПЛИТЫ ДВОЙНОЙ
ПЛОТНОСТИ



ВОЛОКНА ПЕРЕПЛЕТЕНЫ:
1 СЛОЙ – БОЛЕЕ ПЛОТНЫЙ
2 СЛОЙ – МЕНЕЕ ПЛОТНЫЙ

Опыт
75 лет

МИНЕРАЛЬНАЯ ВАТА ROCKWOOL - НЕГОРЮЧАЯ

100 лет
долговечность



Температура > 1 000 градусов

Вывод:

1. Не горит – класс огнестойкости НГ.
2. Не выделяет продуктов горения.
3. Огнезащита несущих конструкций – своевременная эвакуация людей при пожаре.

МИНЕРАЛЬНАЯ ВАТА **ROCKWOOL** - ОТЛИЧНЫЙ УТЕПЛИТЕЛЬ

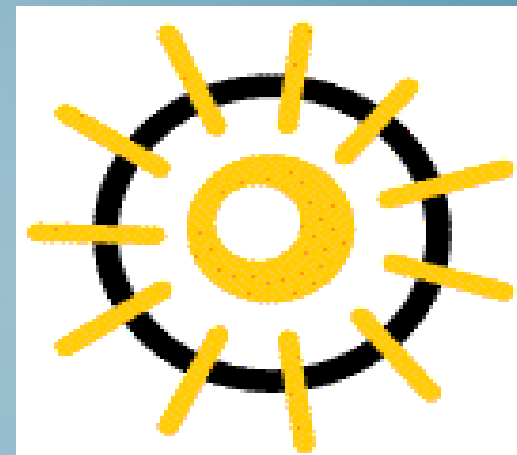

- Низкая теплопроводность
0,035-0,041 Вт/м*К
- Сокращение расхода энергии до **90%**

Вывод:

1. Сохраняет тепло зимой.
2. Прохладу летом.

МЫ УЛУЧШАЕМ КАЧЕСТВО ЖИЗНИ В РАЗНЫХ СТРАНАХ

К примеру, в «хрущевках» Санкт-Петербурга



- Утепление фасадов
- Облицовка и утепление балконов
- Модернизация систем отопления, в том числе термостатов
- Окна и двери
- Сокращение потребления энергии на отопление до 67 %

Термическое
сопротивление

$$R = \frac{d}{\lambda} \quad [\text{м}^2\text{С/Вт}]$$

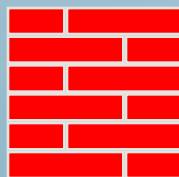
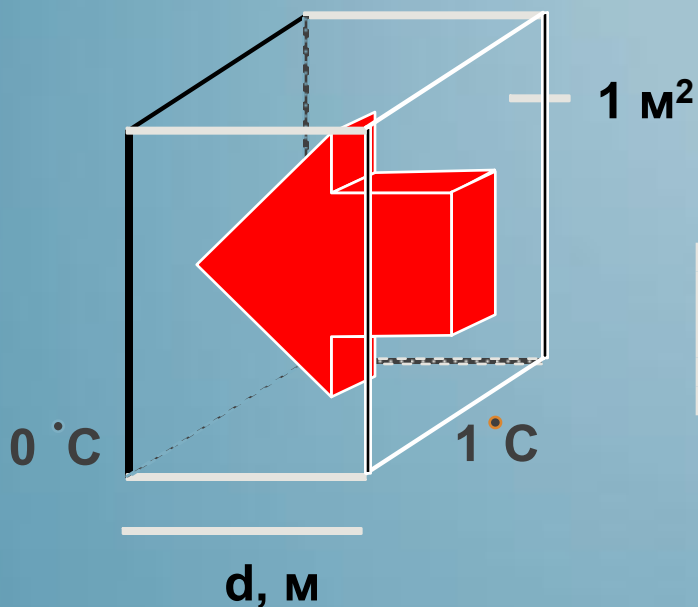

51 см кирпича (2 кирпича)
($\lambda = 0.81$ Вт/мС)
 $R = 0,63$ м²С/Вт



5 см ROCKWOOL
($\lambda = 0.045$ В/мС)
 $R = 1,11$ м²С/Вт

5 см ваты **ROCKWOOL** обеспечивает на 42 % лучшее сопротивление теплопередаче, чем кирпичная стена 51 см

МИНЕРАЛЬНАЯ ВАТА **ROCKWOOL** - ГИДРОФОБНА

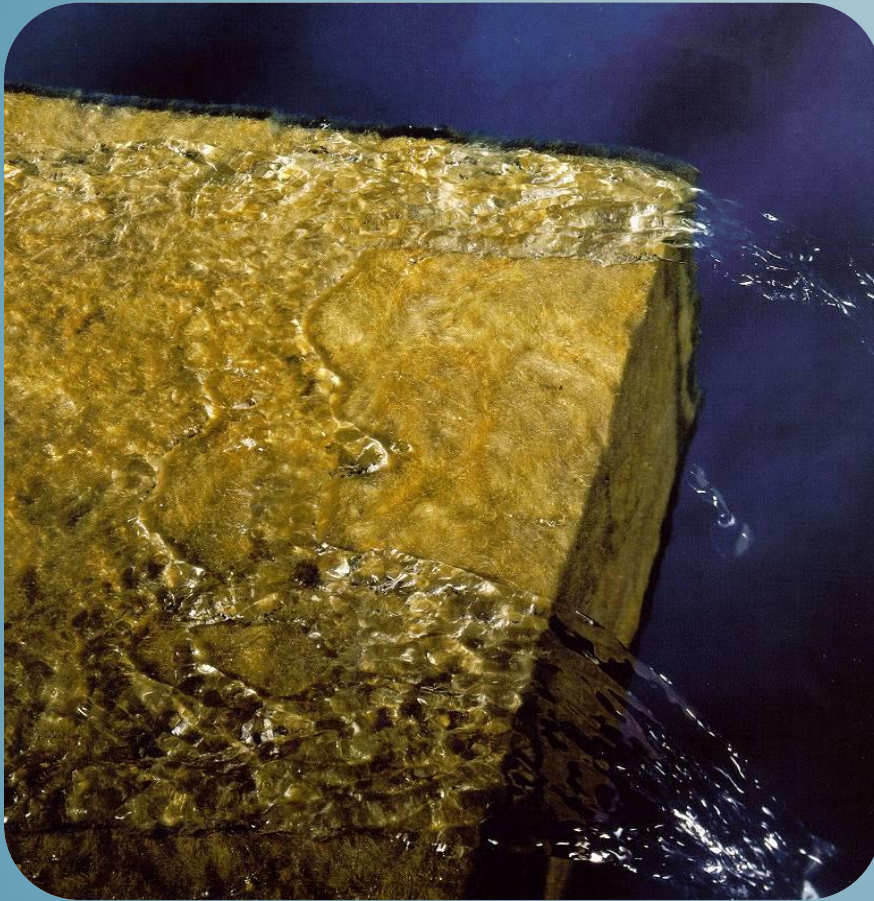

Водопоглощение
 $\leq 1\%$

Вывод:

1. Не впитывает влагу – не теряет свои физико-механические свойства.
2. Связующее не вымывается – плита не расслаивается.
3. Температурные перепады и влажность воздуха не влияют на свойства материала.

опыт
75 ЛЕТ

МИНЕРАЛЬНАЯ ВАТА ROCKWOOL - ДЫШИТ

100 ЛЕТ
ДОЛГОВЕЧНОСТЬ

ПАРОПРОПУСКАЕМОСТЬ

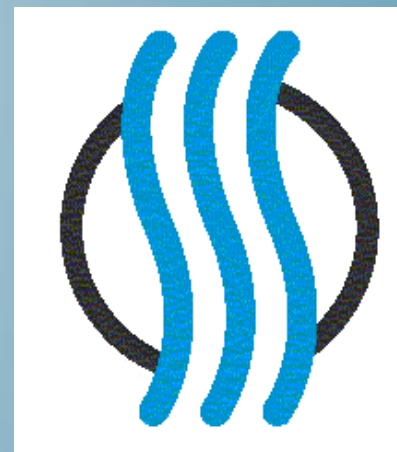

480 грамм пара
на 1м2 за сутки

Вывод:

1. Влага не собирается в конструктиве.
2. Не возникает грибок и плесень.
3. Комфортный микроклимат в помещении.

МИНЕРАЛЬНАЯ ВАТА **ROCKWOOL** - ОТЛИЧНАЯ ЗВУКОИЗОЛЯЦИЯ

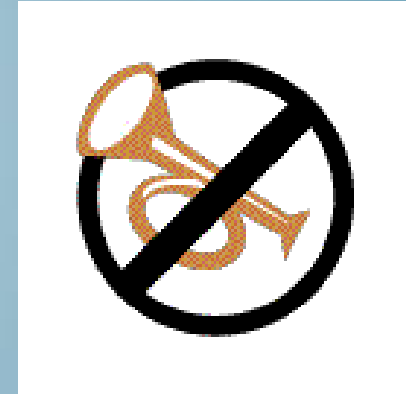

Снижение уровня ударного шума на 32 дБ

Вывод:

1. Звуковая защита помещения – стены, пол, кровля.
2. Звуковой комфорт для людей.

опыт
75 ЛЕТ

МИНЕРАЛЬНАЯ ВАТА ROCKWOOL - ДОЛГОВЕЧНА

100 ЛЕТ
ДОЛГОВЕЧНОСТЬ



ДОЛГОВЕЧНА, КАК
КАМЕНЬ, ИЗ КОТОРОГО
СДЕЛАНА

Вывод:

1. Сохраняются физико-механические свойства.
2. Срок эффективной эксплуатации более 100 лет.
3. Срок эксплуатации ваты превышает срок эксплуатации здания.

опыт
75 ЛЕТ

СРОК ЭФФЕКТИВНОЙ ЭКСПЛУАТАЦИИ МАТЕРИАЛОВ ROCKWOOL – БОЛЕЕ 100 ЛЕТ

100 ЛЕТ
ДОЛГОВЕЧНОСТЬ

ВИПРОБУВАННЯ НАДІЙНОСТІ,
ДОВГОВІЧНОСТІ, ТЕПЛОЛОГІСНОГО
СТАНУ ОГОРОДЖУЮЧИХ
КОНСТРУКЦІЙ, СИСТЕМ УТЕПЛЕННЯ,
ТЕПЛОІЗОЛЮЮЧИХ ТА
ОЗДОБЛЮВАЛЬНИХ МАТЕРІАЛІВ

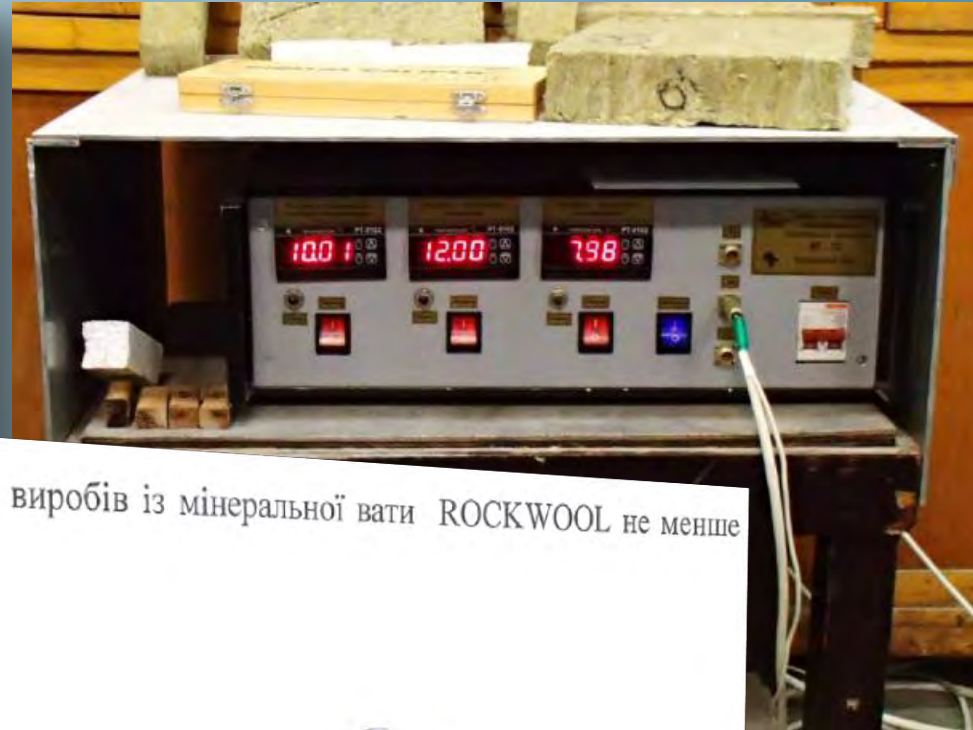

ДОВГОВІЧНІСТЬ названих виробів із мінеральної вати ROCKWOOL не менше ніж 100 років.

Виконавці:

Інженер 1 категорії
випробувальної лабораторії

В.В. Ральчук

Інженер 2 категорії
випробувальної лабораторії

С.В. Лебедєв

опыт
75 ЛЕТ

Государственное специализированное предприятие
«Чернобыльская АЭС»

100 ЛЕТ
ДОЛГОВЕЧНОСТЬ

Срок эффективной
эксплуатации материалов
ROCKWOOL - более 100 лет.



МИНЕРАЛЬНАЯ ВАТА **ROCKWOOL** – ЭКОЛОГИЧЕСКИ
ЧИСТЫЙ МАТЕРИАЛ

опыт
75 ЛЕТ

100 ЛЕТ
ДОЛГОВЕЧНОСТЬ



ROCKWOOL

первым на строительном
рынке
получил экологическую
маркировку

ПРИМЕНЕНИЕ МАТЕРИАЛОВ ROCKWOOL:

опыт
75 ЛЕТ

ОБЩЕСТРОИТЕЛЬНАЯ ИЗОЛЯЦИЯ

МОКРЫЕ И ВЕНТИЛИРУЕМЫЕ ФАСАДЫ

100 лет
ДОЛГОВЕЧНОСТЬ



ПЛОСКАЯ КРОВЛЯ



ТЕХНИЧЕСКАЯ ИЗОЛЯЦИЯ

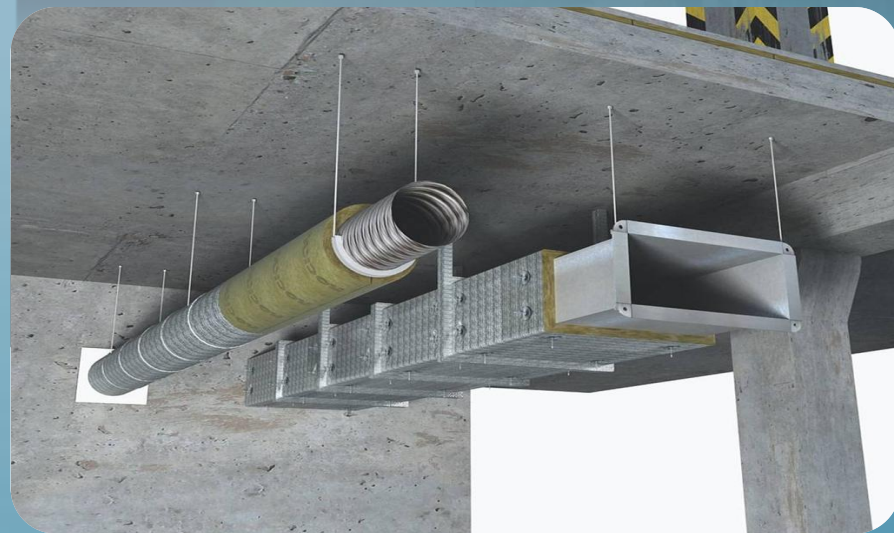

опыт
75 ЛЕТ

ЭНЕРГОЭФФЕКТИВНЫЕ РЕШЕНИЯ ДЛЯ ЛЮБЫХ ТИПОВ ЗДАНИЙ

100 ЛЕТ
ДОЛГОВЕЧНОСТЬ

1. Система кровли
2. Тепло-звукоизоляция внутри помещения
3. Фасадная система
4. Система подвесных потолков ROCKFON
5. Инженерные системы и коммуникации
6. Системы пассивной огнезащиты

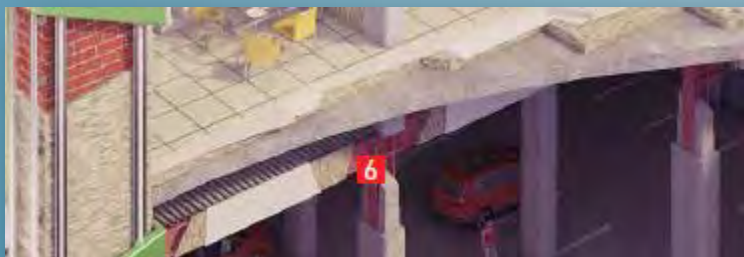

опыт
75 ЛЕТ

СЕРВИС ROCKWOOL

100 ЛЕТ
ДОЛГОВЕЧНОСТЬ

- Готовые решения – узлы в AutoCAD.
- Привязка узлов **ROCKWOOL** к проекту.
- Рекомендации по расчетам теплоизоляции.
- Тепловизионный контроль монтажа.
- Шефмонтаж.

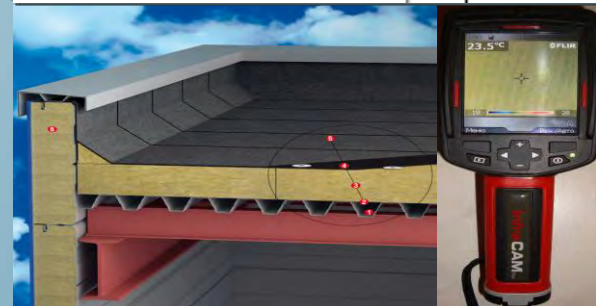
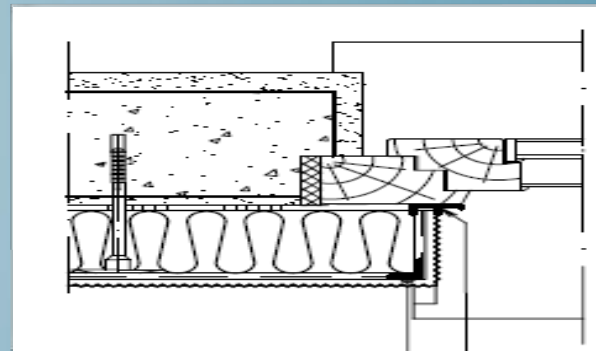

опыт
75 ЛЕТ

Тепловизионная съемка

100 ЛЕТ
ДОЛГОВЕЧНОСТЬ

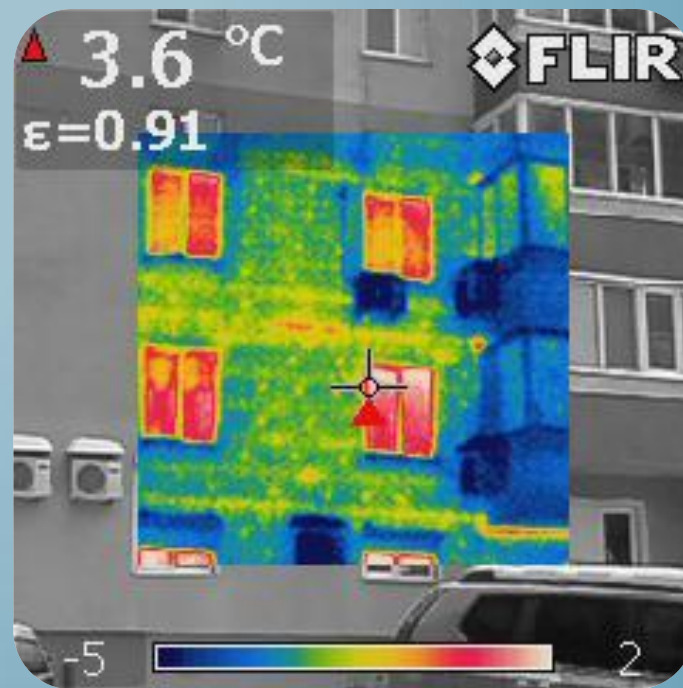
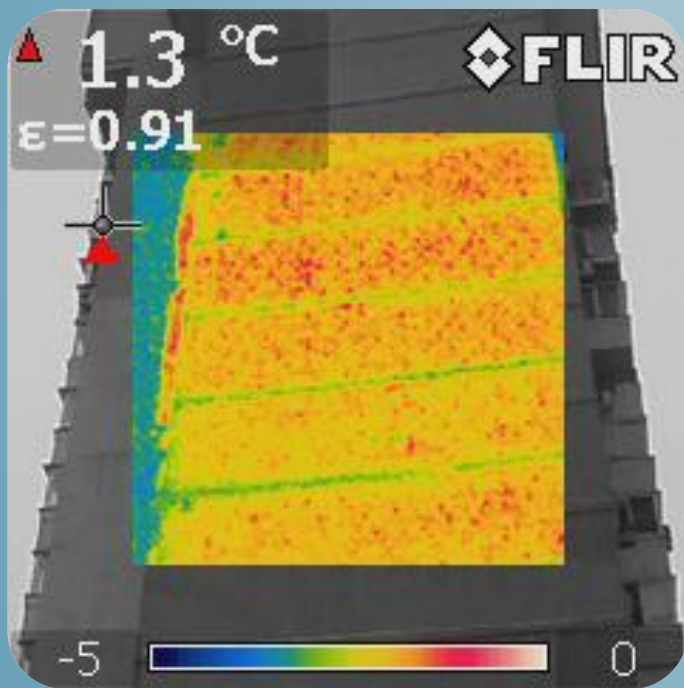

опыт
75 ЛЕТ

ПЕРЕЧЕНЬ ДОКУМЕНТОВ ROCKWOOL

100 ЛЕТ
ДОЛГОВЕЧНОСТЬ

- Сертификат соответствия.
- Гигиеническое заключение.
- Протоколы испытаний теплопроводности.
- Сертификат на негорючесть.
- Регламент работ по огнезащите воздуховодов и стальных конструкций (системы Conlit).
- Протоколы испытаний акустических характеристик плит ROCKWOOL.
- Протоколы испытаний срока эффективной эксплуатации материалов – более 100 лет.
- Международные аналоги украинских сертификатов.



ТЕХНИЧЕСКАЯ ИЗОЛЯЦИЯ ROCKWOOL



Вентиляция и кондиционирование



Теплосети

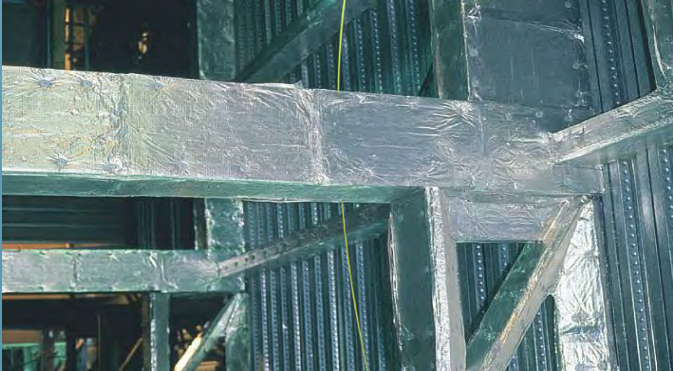

Противопожарная защита

ИНЖЕНЕРНЫЕ СЕТИ И КОММУНИКАЦИИ



опыт
75 ЛЕТ

ИЗОЛЯЦИЯ ТЕПЛОВЫХ И МАГИСТРАЛЬНЫХ СЕТЕЙ С ТЕМПЕРАТУРОЙ ДО 400°С

100 ЛЕТ
ДОЛГОВЕЧНОСТЬ



РЕКОМЕНДУЕМЫЙ ПРОДУКТ

ROCKMATA



опыт
75 ЛЕТ

100 ЛЕТ
ДОЛГОВЕЧНОСТЬ

ИЗОЛЯЦИЯ ТРУБ И НЕБОЛЬШИХ РЕЗЕРВУАРОВ ДО 250 °С

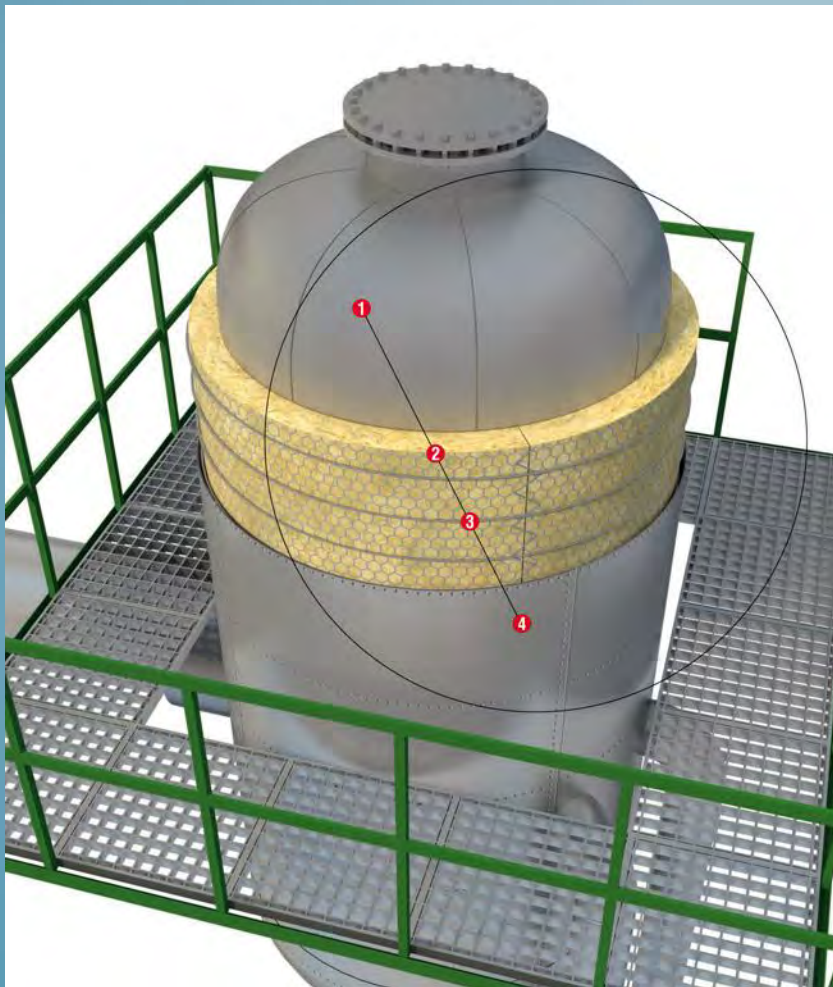

РЕКОМЕНДУЕМЫЙ ПРОДУКТ

ALFAROCK



опыт
75 ЛЕТ

СИСТЕМА ПРОТИВОПОЖАРНОЙ ЗАЩИТЫ СТАЛЬНЫХ КОНСТРУКЦИЙ

100 ЛЕТ
ДОЛГОВЕЧНОСТЬ



РЕКОМЕНДУЕМЫЙ ПРОДУКТ

CONLIT 150 P



опыт
75 ЛЕТ

ПРОТИВОПОЖАРНАЯ СИСТЕМА ЗАЩИТА ВОЗДУХОВОДОВ

100 ЛЕТ
ДОЛГОВЕЧНОСТЬ

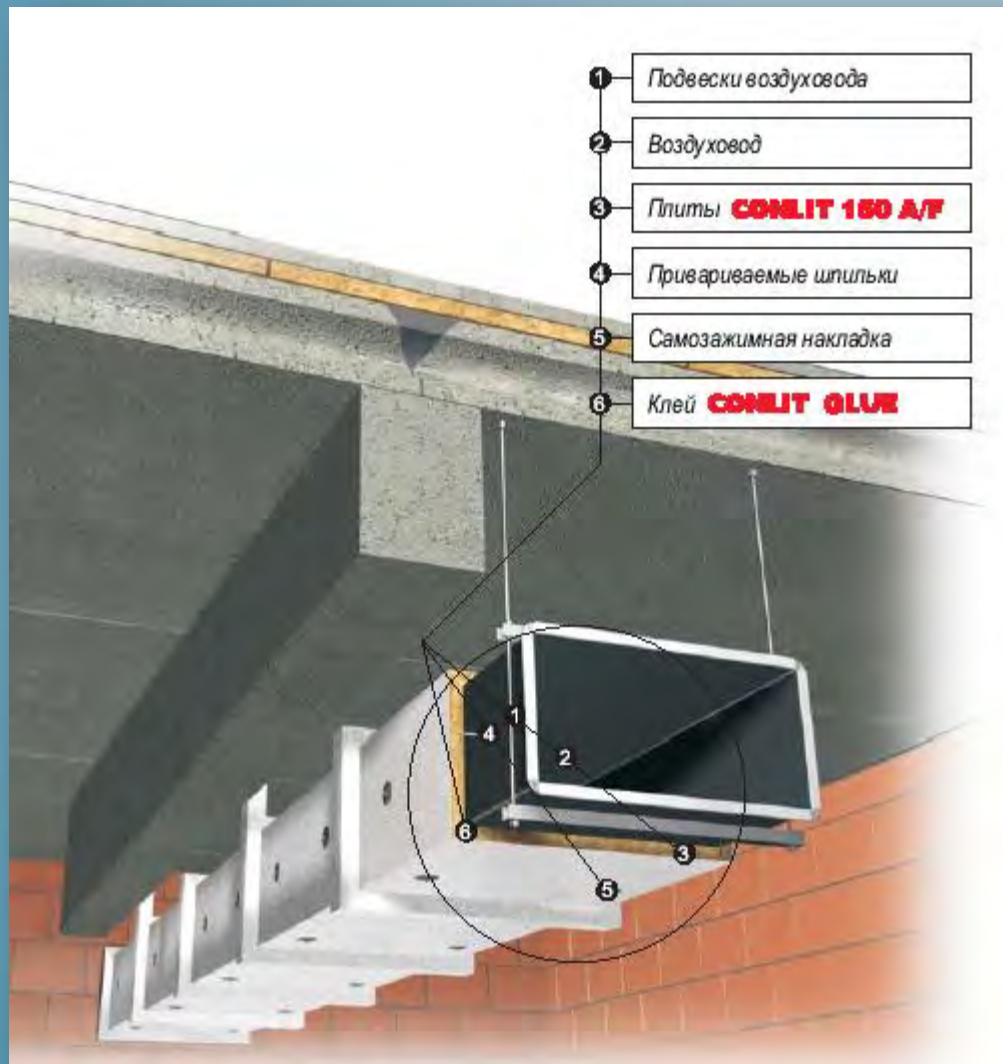

РЕКОМЕНДУЕМЫЙ ПРОДУКТ

CONLIT 150 P



опыт
75 ЛЕТ

ROCKWOOL В ПРОЕКТАХ

100 ЛЕТ
ДОЛГОВЕЧНОСТЬ



опыт
75 ЛЕТ

ROCKWOOL В ПРОЕКТАХ

100 ЛЕТ
ДОЛГОВЕЧНОСТЬ



КИЕВ - ROCKWOOL В ПРОЕКТАХ ЕВРО 2012

Олимпийский стадион



Аэропорт Борисполь
(Терминал D)



Файрмонт Гранд Отель 5*



Отель Hilton 4*

ДОНЕЦК - ROSKWOOL В ПРОЕКТАХ ЕВРО 2012

Стадион «Донбасс арена»



Донецкий аэропорт



Донецкий ж/д вокзал



Отель Виктория 4*

ХАРЬКОВ - ROCKWOOL В ПРОЕКТАХ ЕВРО 2012

Харьковский аэропорт

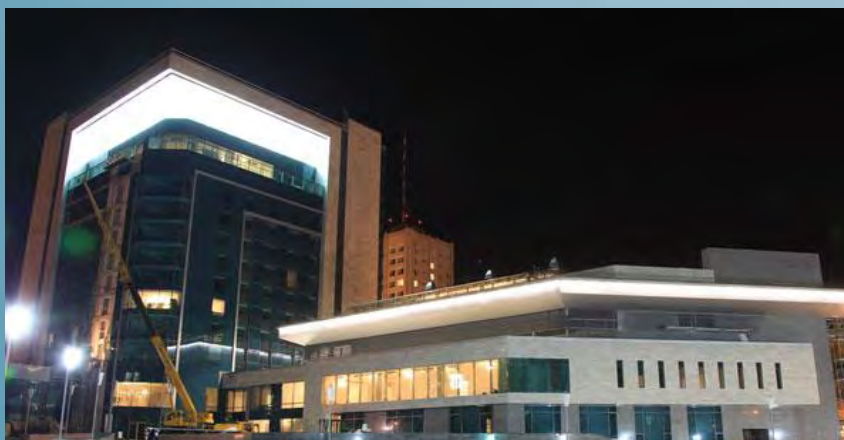

Отель KHARKIV Palace 5*



Отель Cosmopolite 5*

Львов - ROCKWOOL В ПРОЕКТАХ ЕВРО 2012

Арена «Львов»



Аэропорт в г.Львов



Отель Citadel In 5*



Отель Leopolis 5*

опыт
75 ЛЕТ

100 ЛЕТ
ДОЛГОВЕЧНОСТЬ

Свойства каменной ваты ROCKWOOL

Негорючесть

Энерго-
сбережение

Прочность
и Долговечность

Звуко-
изоляция



Паропрони-
цаемость

Влагостойкость

Тепло-
изоляция

Экологически
чистый материал

БЛАГОДАРИЮ ЗА ВНИМАНИЕ

**РЕГИОНАЛЬНЫЙ МЕНЕДЖЕР
ООО «РОКВУЛ УКРАИНА»**

БАРАНОВ ПАВЕЛ

МОБ.: +38-050-310-55-68

EMAIL: PAVEL.BARANOV@ROCKWOOL.COM